

MANISCOPIC

MRT 1742 M Series



- Altura de elevación : 17,30 m
- Alcance máximo : 14,50 m
- Motor : 101 cv - 74,5 kw
- 4 ruedas motrices y directrices
- Transmisión hidrostática

 **MANITOU**

ROTACIÓN SOBRE ESTABILIZADORES TOTALMENTE EXTENDIDOS CON HORQUILLAS

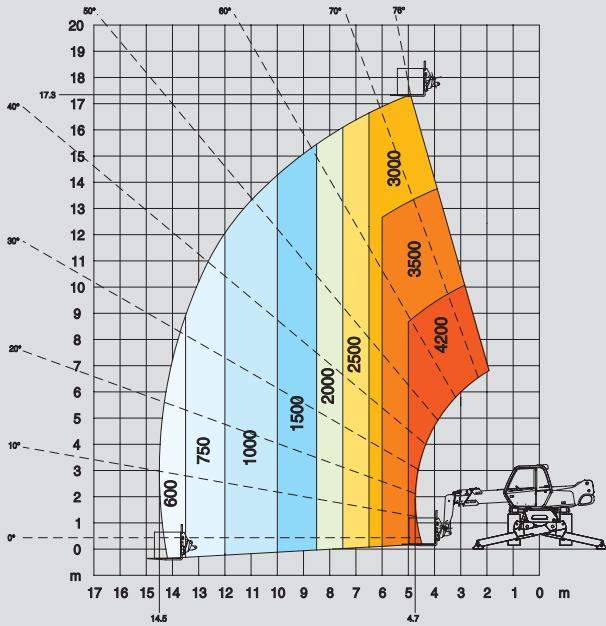

FRONTAL SOBRE NEUMÁTICOS CON HORQUILLAS

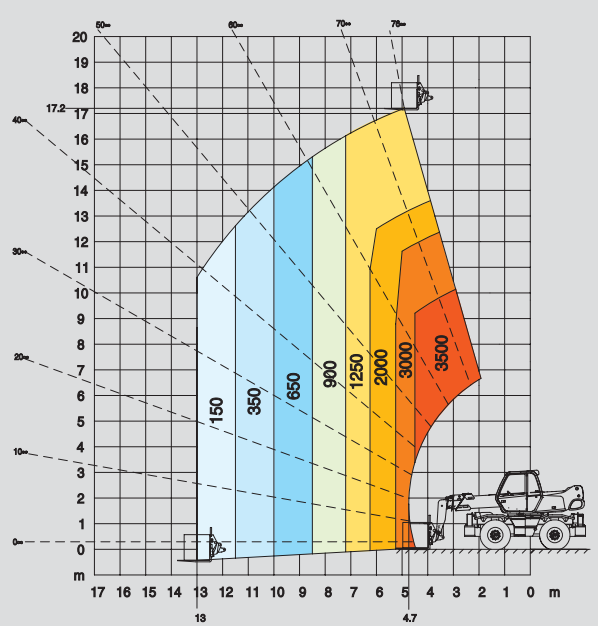

ROTACIÓN SOBRE ESTABILIZADORES EN POSICIÓN INTERMEDIA CON HORQUILLAS

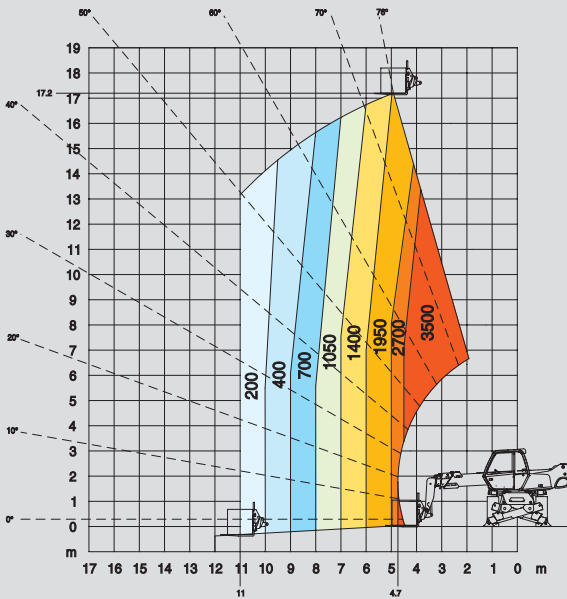

ROTACIÓN SOBRE ESTABILIZADORES TOTALMENTE EXTENDIDOS CON CABRESTANTE 5T

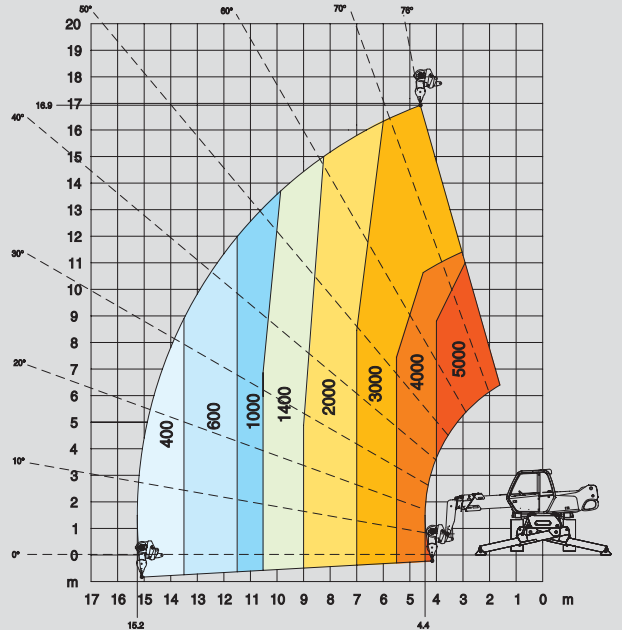

ROTACIÓN SOBRE ESTABILIZADORES TOTALMENTE EXTENDIDOS CON PLUMÍN P600

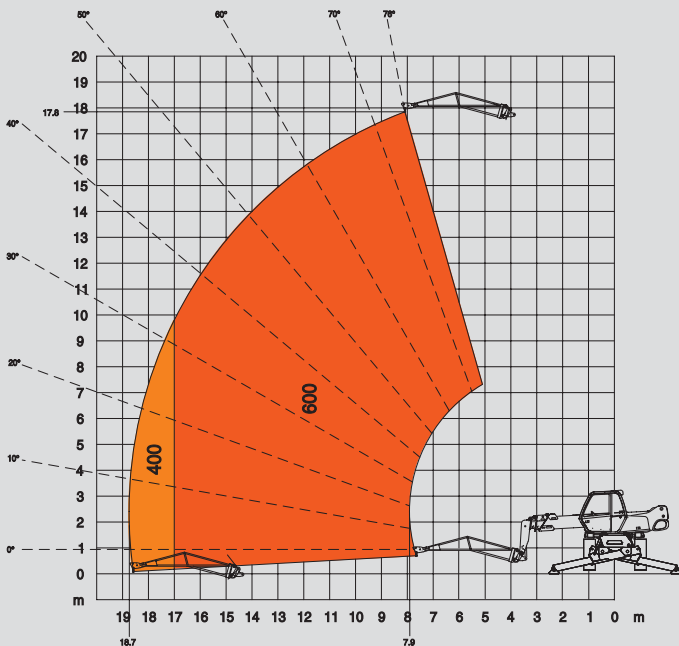

ROTACIÓN SOBRE ESTABILIZADORES TOTALMENTE EXTENDIDOS CON PLUMÍN P1500

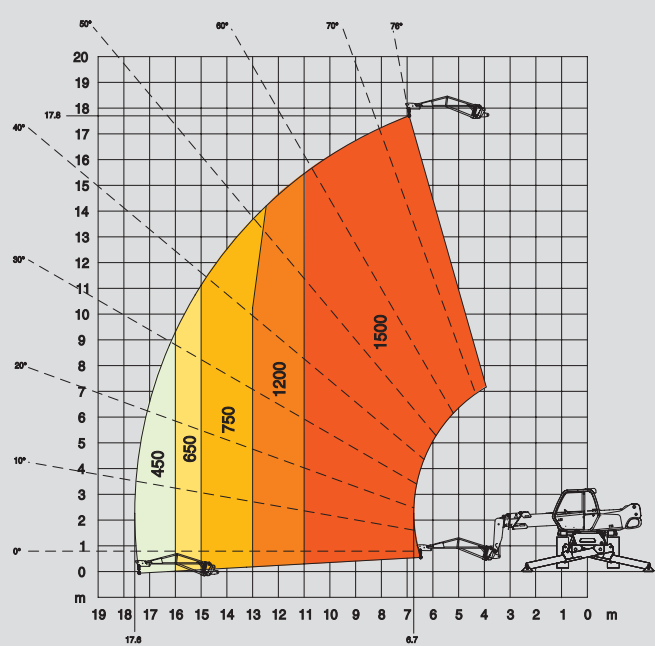

ROTACIÓN SOBRE ESTABILIZADORES TOTALMENTE EXTENDIDOS CON PLATAFORMA ORH ESTANDAR 2.25/4 m

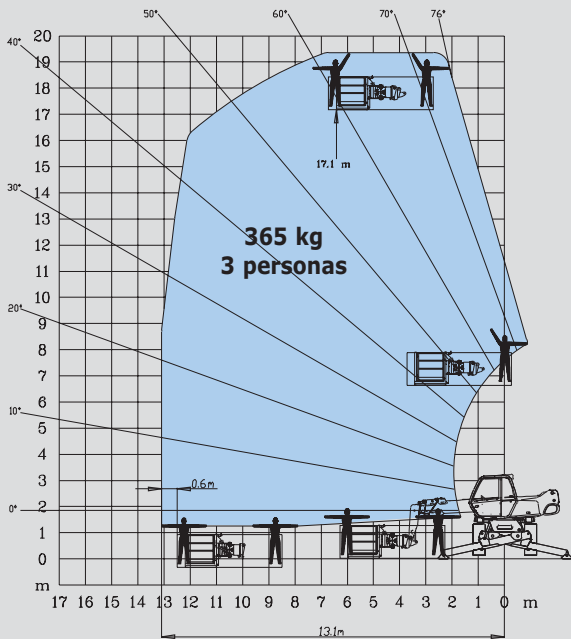

ROTACIÓN SOBRE ESTABILIZADORES TOTALMENTE EXTENDIDOS CON PLATAFORMA 1000 KG 2.25/4 m

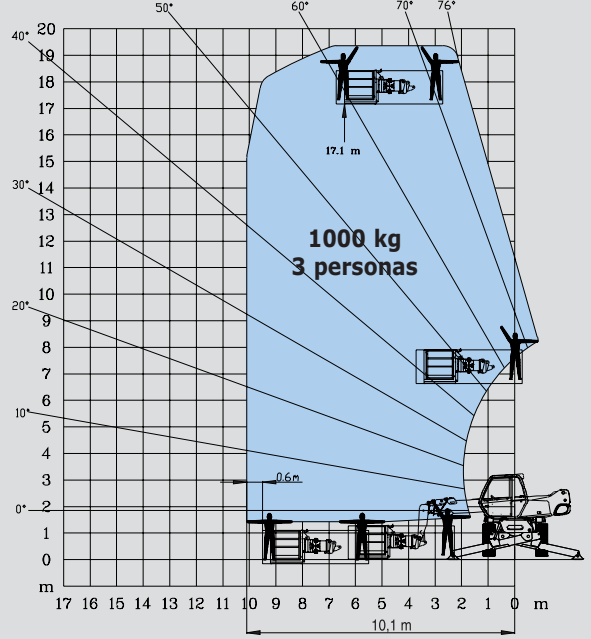

ROTACIÓN SOBRE ESTABILIZADORES TOTALMENTE EXTENDIDOS CON SISTEMA 3D EN POSICIÓN POSITIVA

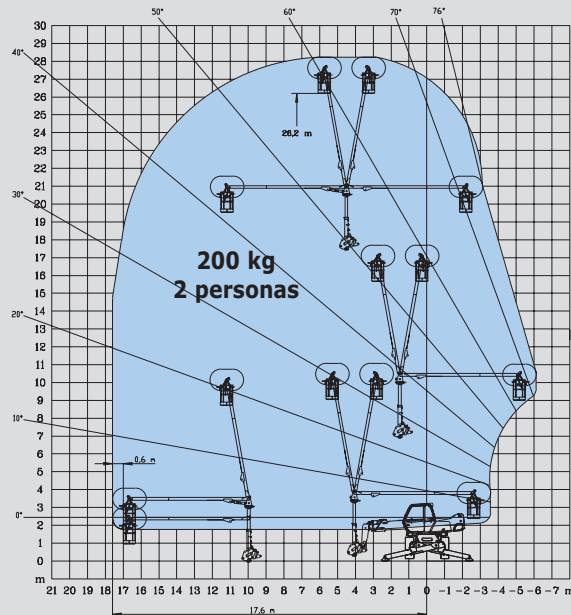

ROTACIÓN SOBRE ESTABILIZADORES TOTALMENTE EXTENDIDOS CON SISTEMA 3D EN POSICIÓN NEGATIVA

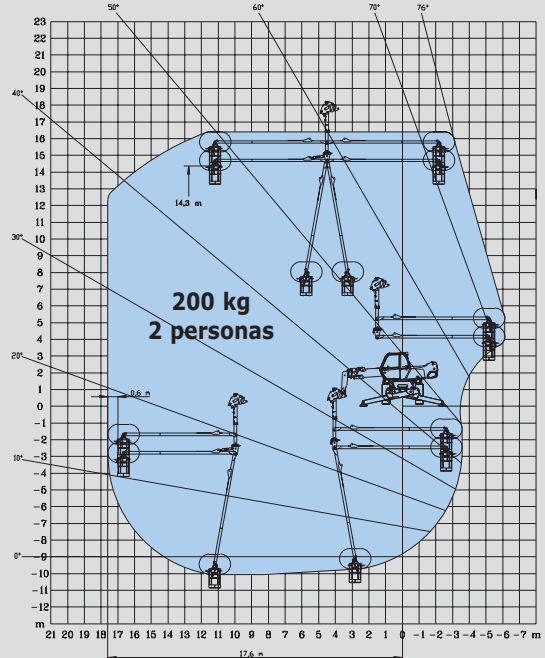



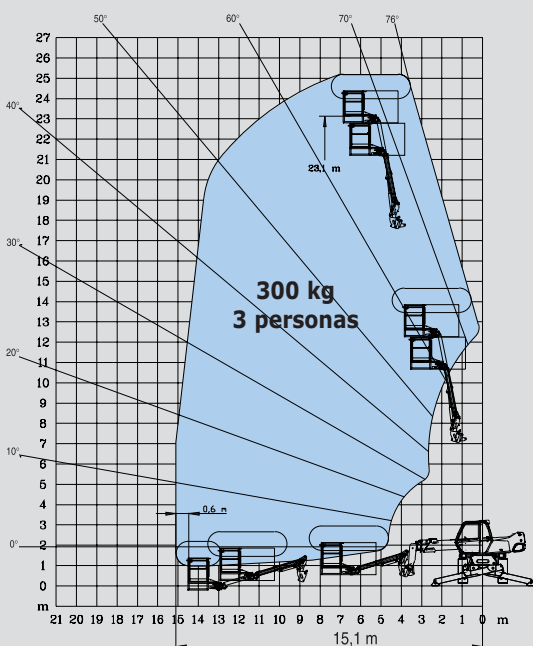



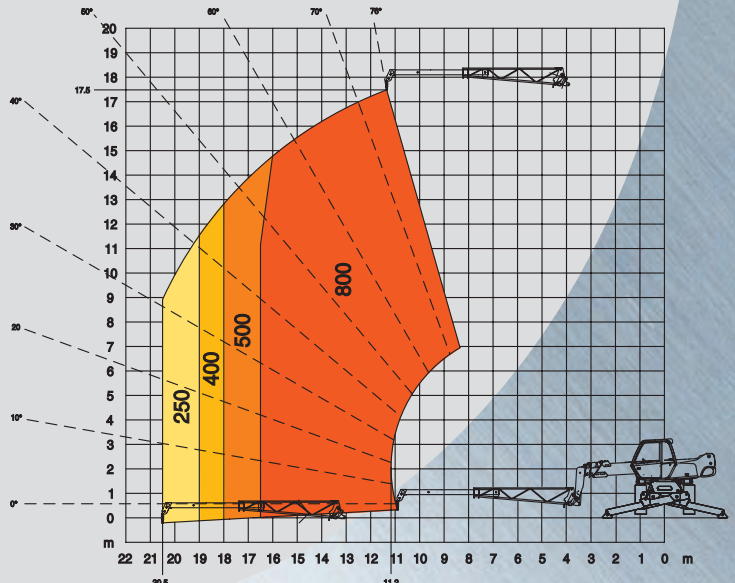







ROTACIÓN SOBRE ESTABILIZADORES TOTALMENTE EXTENDIDOS CON PLATAFORMA AERIAL JIB



ROTACIÓN SOBRE ESTABILIZADORES TOTALMENTE EXTENDIDOS CON PLUMÍN GRÚA



MRT 1742 *M Series*

-  **Capacidad de carga** (sobre estabilizadores).4200 Kg a 500 mm (tálon horquillas)
-  **Altura de elevación**17,30 m
-  **Neumáticos**
18 - 22,5 16 PR
-  **Horquillas** (mm)
Longitud1200
Ancho x espesor.....150 x 50
-  **Frenos** multidiscos en baño de aceite con asistencia hidráulica en los 2 puentes.
Freno de aparcamiento negativo
-  **Motor PERKINS**
Tipo1104C.44 T
Cilindrada4 cilindros - 4400 cm³
Potencia (ISO/TR 14396)101 cv/74,5 kw
412 Nm a 1400 tr/mn
Refrigeración.....por agua
Inyección.....directa
-  **Transmisión**hidrostática
(con regulación de potencia)
Inversor de marcha.....electro-magnetico
2 velocidades delanteras y traseras
Velocidad de translación.....32 Km/h*
*La velocidad puede estar limitada en función de las normativas locales
-  **Puente trasero** oscilante con bloqueo hidráulico automático en rotación (superior a 15°)
-  **4 estabilizadores telescópicos**
con mandos individuales o simultáneos
-  **Rotación total y continua**
Torreta montada sobre una corona de dentado interno
Junta giratoria hidráulica
Junta giratoria eléctrica
-  **Sistema hidráulico**
2 bombas de engranajes.....270 bar/160 l/mn
-  **Mandos** : 2 monopalancas de mando electrohidráulico proporcional para todos los movimientos
-  **Capacidades**
Sistema de refrigeración15 l.
Aceite motor8,1 l.
Aceite hidráulico140 l.
Carburante.....130 l.
-  **Peso total** (con horquillas)14600 kg
Anchura total2,43 m
Altura total3,02 m
Longitud total6,07 m
Distancia al suelo0,46 m
Fuerza de tracción8600 daN
-  **Controlador de estado de carga en versión standard**
(norma grúa móvil)

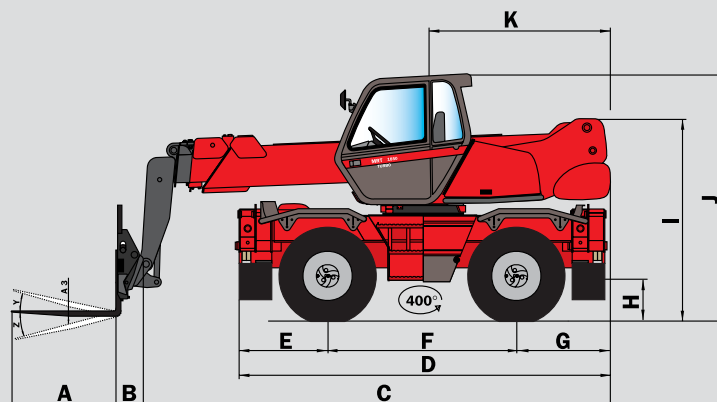

A	1200
A1	150
A2	1320
A3	50
B	290
C	5785
D	4630
E	1155
F	2320
G	1155
H	460
I	2410
J	3025
K	2040
L	1930
M	2425
N	4100
O	4500
P	200
Q	4000
R	3410
S	4100
V	950
Y	12°
Z	105°

mm

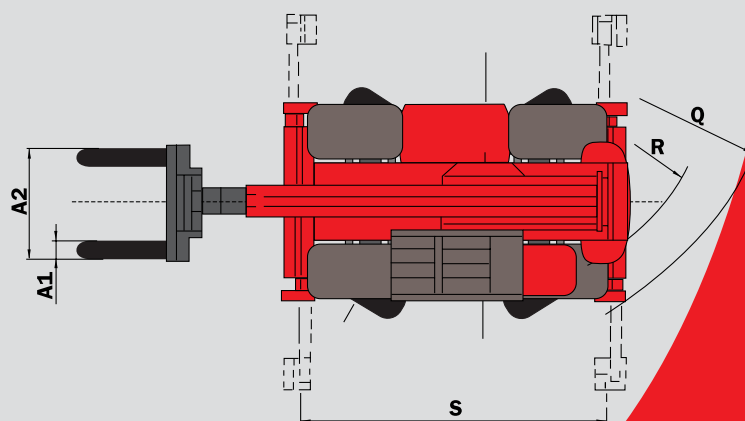
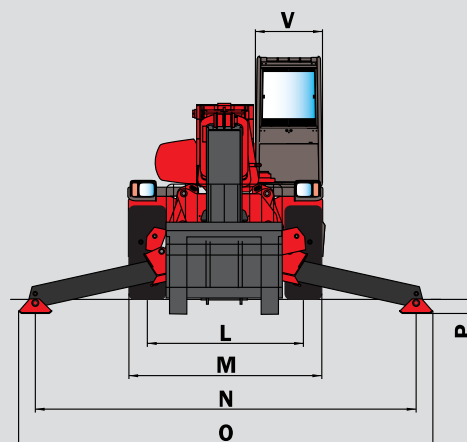

Las características indicadas no comprometen a la empresa constructora y pueden ser modificadas sin previo aviso.
Las máquinas presentadas en este documento pueden incluir ciertas opciones.



MANITOU B.F. S.A.

B.P. 249 - 44158 Ancenis Cedex FRANCIA
Tel : 33 2 40 09 10 11 - Fax Departamento Exportacion : 33 2 40 09 10 97
www.manitou.com

700037ES

